

UNDIRSTÖÐUR - GATAPLAN - Hluti 1
1:50

SKÝRINGAR

- A x B B MERKIR GAT Í PLÖTU
A STÆRD Amm x Bmm
- A x B B RAUF Í PLÖTU
DÝPT X STÆRD Amm x Bmm
DÝPT X mm
- A x B B RAUF Í SÖKKUL EDA VEGG
K=10,00 Amm DJÚPA OG Bmm BREIDA
H=1000 NEDRI BRÚN Í KÓTA 10,00m
OG HÆÐ 1000mm
- HxB=100x200 K=10,00 FERKANTAÐ GAT Í SÖKKUL EDA
VEGG. 100 mm Á HÆÐ OG 200 mm BREITT
NEDRI BRÚN GATS Í KÓTA 10,00m
- D=200 K=10,00 HRINGLAGA GAT Í SÖKKUL EDA
VEGG. 200 mm Á ÞVERMÁL
MIÐJA GATS Í KÓTA 10,00m
- VL AD GAT SÉ FAST VID LOFT
ÖLL ÖNEFND MÁL ERU Í mm

MÁLSETNINGAR ERU Í MIÐJU GATS/RAUF

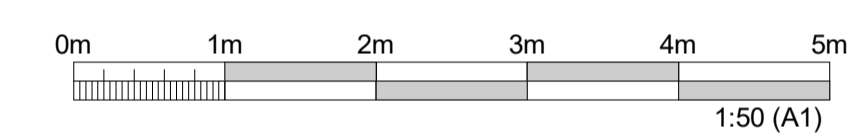

ÚTGÁFUFERILL					
ÚTG.	DAGS.	SKÝRINGAR	HANNAÐ	YFIRF.	SAMB.
01	22.11.2024	VERKTEIKNING	GG	AMS	VÖH
DAGS. UNDIRSKRIFTAR		F.H. MANNVITS (NAFN OG KT.)			
22.11.2024		Valdimar Órn Helgason, kt: 160282-7469 vaohn@cowi.com			
DAGS. UNDIRSKRIFTAR		SAMRÆMINGARHÖNNUÐUR / HÖNNUNARSTJÓRI (NAFN OG KT.)			
22.11.2024		Andri Martin Sigurðsson, kt: 170583-4429 anmsn@cowi.com			
BYGGT Á ADALUPPRÁTTUM - DAGS.: 11.06.2024 - ÚTGÁFA: 01					
HÖNNUÐUR					
HEITI VERKS COLAS ÞJÓNUSTU- OG STARFSMANNAHÚS GULLHELLA 1 221 HAFNARFJÖRÐUR					
HEITI TEIKNINGAR					
BURÐARVIRKI GATAPLAN UNDIRSTÖÐUR - HLUTI 1					
FRUMÚTGÁFA		MKV.		STÆRD	
22.11.2024		1:50		A1	
VERKNÚMÉR		VERKHLUTI		TEIKNINGANÚMÉR	
2.110.192		000		SDR-L001	
				ÚTGÁFA	
				01	

PRENTAD: 22.11.2024 14:23:24



SKÝRINGAR

- A x B B MERKIR GAT Í PLÖTU
STÆRD Amm x Bmm
- A x B B RAUF Í PLÖTU
DÝPT X STÆRD Amm x Bmm
DÝPT X mm
- A x B B RAUF Í SÖKKUL EDA VEGG
Amm DJÚPA OG Bmm BREIDA
H=1000 NEDRI BRÚN Í KÓTA 10,00m
OG HÆÐ 1000mm
- HxB=100x200 K=10,00 FERKANTAD GAT Í SÖKKUL EDA
VEGG. 100 mm Á HÆÐ OG 200 mm BREITT
NEDRI BRÚN GATS Í KÓTA 10,00m
- D=200 K=10,00 HRINGLAGA GAT Í SÖKKUL EDA
VEGG. 200 mm Á ÞVERMÁL
MIÐJA GATS Í KÓTA 10,00m
- VL AD GAT SÉ FAST VID LOFT
ÖLL ÖNEFND MÁL ERU Í mm

MÁLSETNINGAR ERU Í MIÐJU GATS/RAUF

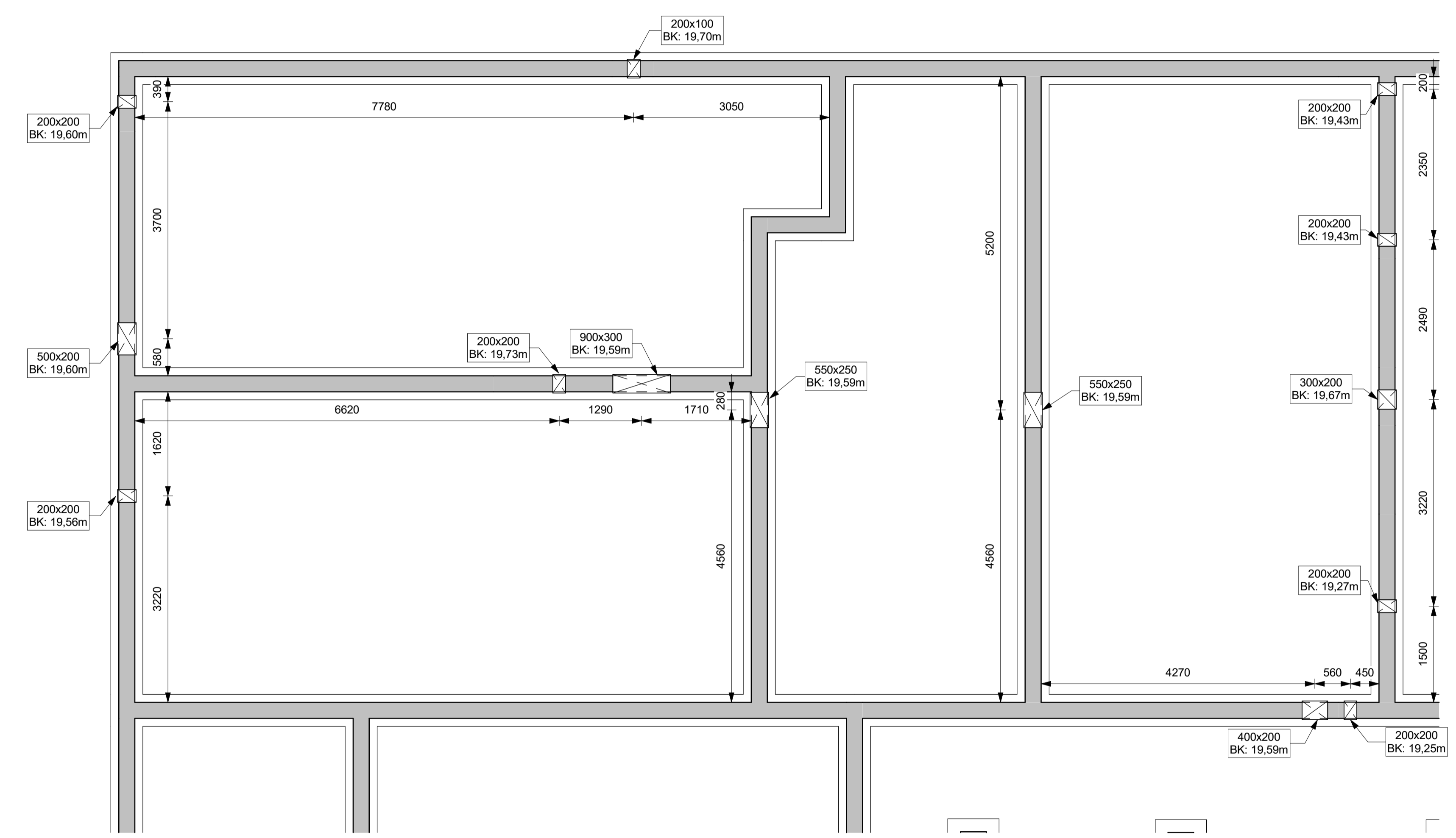
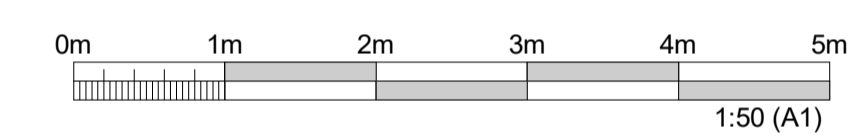

UNDIRSTÖÐUR - GATAPLAN - Hluti 2
1 : 50

ÚTGÁFUFERILL

ÚTG.	DAGS.	SKÝRINGAR	HANNAÐ	YFIRF.	SAMP.
01	22.11.2024	VERKTEIKNING	GG	ASI	VÖH

DAGS. UNDIRSKRIFTAR	F.H. MANNVITS (NAFN OG KT.)
22.11.2024	Valdimar Órn Helgason, kt: 160282-7469 vaohn@cowi.com
DAGS. UNDIRSKRIFTAR	SAMRÆMINGARHÖNNUÐUR / HÖNNUNARSTJÓRI (NAFN OG KT.)
22.11.2024	Andri Martin Sigurðsson, kt: 170583-4429 anmsn@cowi.com

BYGGT Á ADALUPPDRAÐTUM - DAGS.: 11.06.2024 - ÚTGÁFA: 01

COLAS

COWI
 Údarhvarfi 6 203 Kópavogj Sími: 422 3000 Fax: 422 3001
 www.cowi.com cowi@cowi.com Kt: 430572-0169

HEITI VERKS
**COLAS ÞJÓNUSTU- OG STARFSMANNAHÚS
 GULLHELLA 1
 221 HAFNARFJÖRDUR**

HEITI TEIKNINGAR
**BURÐARVIRKI
 GATAPLAN
 UNDIRSTÖÐUR - HLUTI 2**

FRUMÚTGÁFA	MKV.	STÆRD	
22.11.2024	1 : 50	A1	
VERKNÚMÉR	VERKHLUTI	TEIKNINGANÚMÉR	ÚTGÁFA
2.110.192	000	SDR-L002	01

TOLVUSKRÁ: Autodesk Docs/C090450 - Coase Pjnuusthus (2: 10: 32)/CT0_0_BUR.rvt

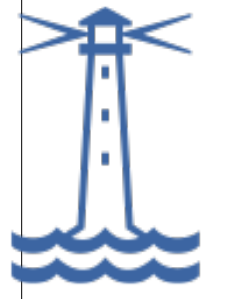

SKÝRINGAR

- A x B B MERKIR GAT Í PLÖTU
A STÆRÐ Amm x Bmm
- A x B B RAUF Í PLÖTU
A DÝPT X STÆRÐ Amm x Bmm
DÝPT X mm
- A x B B RAUF Í SÖKKUL EDA VEGG
Amm DJÚPA OG Bmm BREIDA NEDRI BRÚN Í KÓTA 10,00m OG HÆÐ 1000mm
- HxB=100x200 K=10,00 FERKANTAÐ GAT Í SÖKKUL EDA VEGG, 100 mm Á HÆÐ OG 200 mm BREITT NEDRI BRÚN GATS Í KÓTA 10,00m
- D=200 K=10,00 HRINGLAGA GAT Í SÖKKUL EDA VEGG, 200 mm Á ÞVERMÁL MIÐJA GATS Í KÓTA 10,00m
- VL AD GAT SÉ FAST VID LOFT ÖLL ÓNEFND MÁL ERU Í mm

MÁLSETNINGAR ERU Í MIÐJU GATS/RAUF

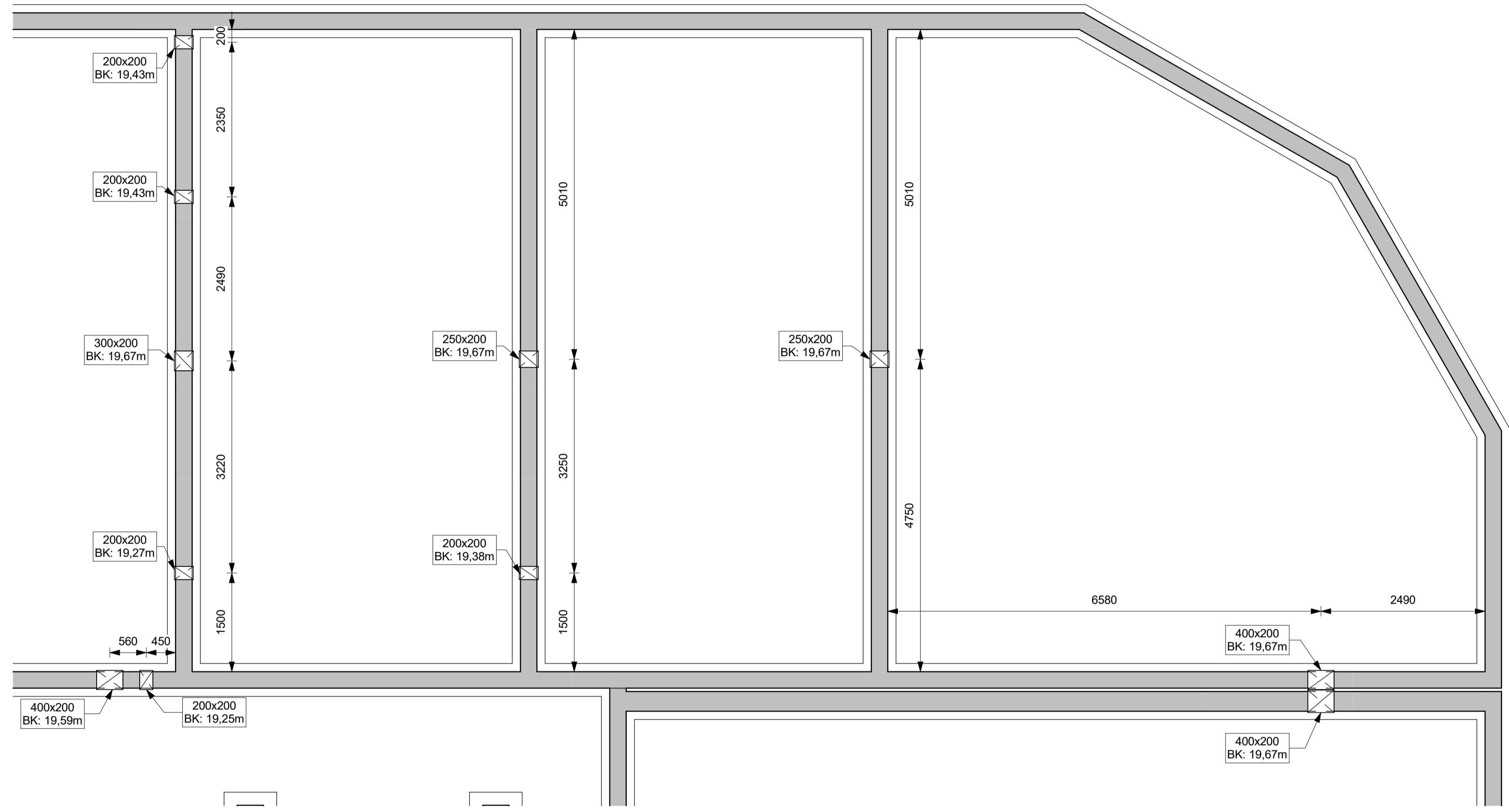
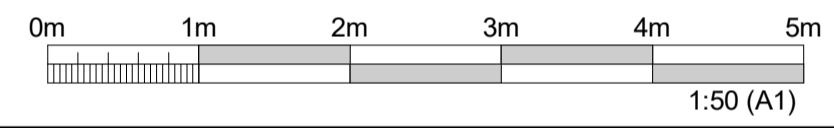

UNDIRSTÖÐUR - GATAPLAN - Hluti 3
1:50

ÚTGÁFUFRILL

ÚTG.	DAGS.	SKÝRINGAR	HANNAÐ	YFIRF.	SAMB.
01	22.11.2024	VERKTEIKNING	GG	ÁSI	VÖH

DAGS. UNDIRSKRIFTAR	F.H. MANNVITS (NAFN OG KT.)
22.11.2024	Valdimar Órn Helgason, kt: 160282-7469 vaohn@cowi.com
DAGS. UNDIRSKRIFTAR	SAMRÆMINGARHÖNNUÐUR / HÖNNUNARSTJÓRI (NAFN OG KT.)
22.11.2024	Andri Martin Sigurðsson, kt: 170583-4429 anmsn@cowi.com

BYGGT Á ADALUPPDRAÐTUM - DAGS.: 11.06.2024 - ÚTGÁFA: 01



HÖNNUÐUR



Undarhvarfi 6 203 Kópavogi Sími: 422 3000 Fax: 422 3001
www.cowi.com cowi@cowi.com Kt: 430572-0169

HEITI VERKS
COLAS ÞJÓNUSTU- OG STARFSMANNAHÚS
GULLHELLA 1
221 HAFNARFJÖRÐUR

HEITI TEIKNINGAR
BURÐARVIRKI
GATAPLAN
UNDIRSTÖÐUR - HLUTI 3

FRUMÚTGÁFA	MKV.	STÆRÐ
22.11.2024	1 : 50	A1
VERKNÚMÉR	VERKHLUTI	TEIKNINGANÚMÉR
2.110.192	000	SDR-L003
		ÚTGÁFA
		01

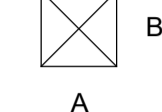
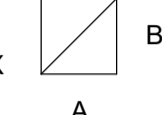
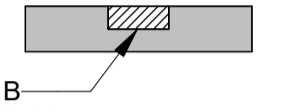
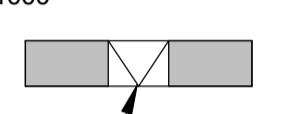
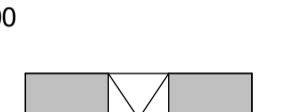
SKÝRINGAR

- A x B  B MERKIR GAT Í PLÖTU
STÆRD Amm x Bmm
 - A x B  B RAUF Í PLÖTU
DYPT X STÆRD Amm x Bmm
DYPT X mm
 - A x B  RAUF Í SÖKKUL EDA VEGG
Amm DJÚPA OG Bmm BREIDA
NEDRI BRÚN Í KÓTA 10,00m
OG HÆÐ 1000mm
 - HxB=100x200  FERKANTAÐ GAT Í SÖKKUL EDA VEGG.
100 mm Á HÆÐ OG 200 mm BREITT
NEDRI BRÚN GATS Í KÓTA 10,00m
 - D=200  HRINGLAGA GAT Í SÖKKUL EDA VEGG.
200 mm Á ÞVERMÁL
MIÐJA GATS Í KÓTA 10,00m
 - VL  AD GAT SÉ FAST VID LOFT
ÖLL ÖNEFND MÁL ERU Í mm
- MÁLSETNINGAR ERU Í MIÐJU GATS/RAUF

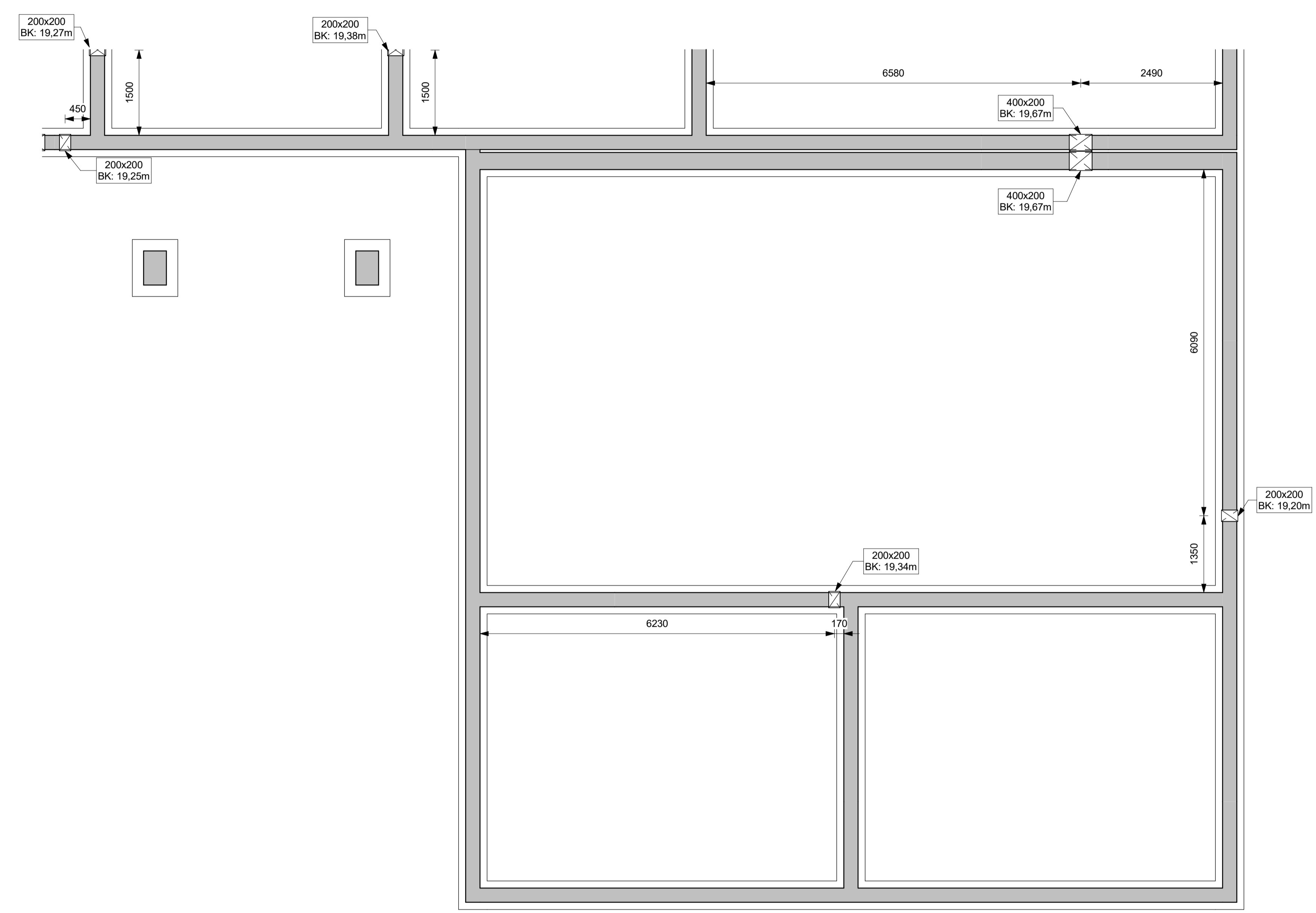
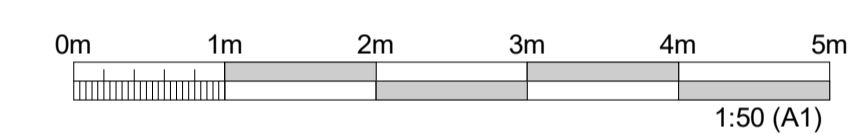

UNDIRSTÖÐUR - GATAPLAN - Hluti 4
1:50

ÚTGÁFUFRILL

ÚTG.	DAGS.	SKÝRINGAR	HANNAÐ	YFIRF.	SAMB.
01	22.11.2024	VERKTEIKNING	GG	ÁSI	VÖH

DAGS. UNDIRSKRIFTAR	F.H. MANNVITS (NAFN OG KT.)
22.11.2024	Valdimar Órn Helgason, kt: 160282-7469 vaohn@cowi.com
DAGS. UNDIRSKRIFTAR	SAMRÆMINGARHÖNNUÐUR / HÖNNUNARSTJÓRI (NAFN OG KT.)
22.11.2024	Andri Martin Sigurðsson, kt: 170583-4429 anmsn@cowi.com

BYGGT Á ADALUPPDRA'TTUM - DAGS.: 11.06.2024 - ÚTGÁFA: 01



HÖNNUÐUR



HEITI VERKS
COLAS ÞJÓNUSTU- OG STARFSMANNAHÚS
 GULLHELLA 1
 221 HAFNARFJÖRÐUR

HEITI TEIKNINGAR
 BURÐARVIRKI
 GATAPLAN
 UNDIRSTÖÐUR - HLUTI 4

FRUMÚTGÁFA	MKV.	STÆRD
22.11.2024	1:50	A1
VERKNÚMÉR	VERKHLUTI	TEIKNINGANÚMÉR
2.110.192	000	SDR-L004
		ÚTGÁFA
		01

SKÝRINGAR

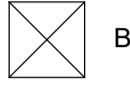
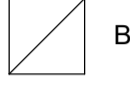
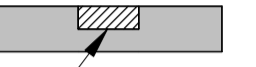
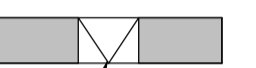
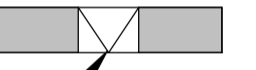
- A x B  B MERKIR GAT Í PLÖTU
STÆRÐ Amm x Bmm
- A x B  B
DÝPT X RAUF Í PLÖTU
STÆRÐ Amm x Bmm
DÝPT X mm
- A x B  - RAUF Í SÖKKUL EDA VEGG
Amm DJÚPA OG Bmm BREIDA
NEDRI BRÚN Í KÓTA 10,00m
OG HÆÐ 1000mm
- HxB=100x200  - FERKANTAD GAT Í SÖKKUL EDA
VEGG.
100 mm Á HÆÐ OG 200 mm BREITT
NEDRI BRÚN GATS Í KÓTA 10,00m
- D=200  - HRINGLAGA GAT Í SÖKKUL EDA
VEGG.
200 mm Á ÞVERMÁL
MIÐJA GATS Í KÓTA 10,00m
- VL - AD GAT SÉ FAST VID LOFT
ÖLL ÖNEFND MÁL ERU Í mm

MÁLSETNINGAR ERU Í MIÐJU GATS/RAUF

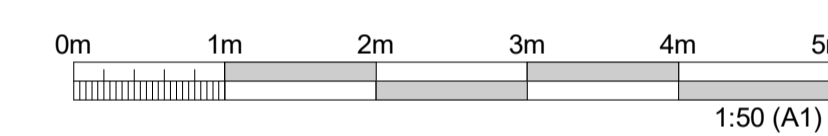

ÚTGÁFUFERILL

ÚTG.	DAGS.	SKÝRINGAR	HANNAÐ	YFIRF.	SAMB.
01	22.11.2024	VERKTEIKNING	GG	ÁSI	VÖH

DAGS. UNDRSKRIFTAR	F.H. MANNVITS (NAFN OG KT.)
22.11.2024	Valdimar Örn Helgason, kt: 160282-7469 vaohn@cowi.com
DAGS. UNDRSKRIFTAR	SAMRÆMINGARHÖNNUÐUR / HÖNNUNARSTJÓRI (NAFN OG KT.)
22.11.2024	Andri Martin Sigurðsson, kt: 170583-4429 anmsn@cowi.com

BYGGT Á ADALUPPDRAÐTUM - DAGS.: 11.06.2024 - ÚTGÁFA: 01



HÖNNUÐUR

COWI

Údarhvarfi 6 203 Kópavogji Sími: 422 3000 Fax: 422 3001
www.cowi.com cowi@cowi.com Kt: 430572-0169

HEITI VERKS
COLAS ÞJÓNUSTU- OG STARFSMANNAHÚS
GULLHELLA 1
221 HAFNARFJÖRÐUR

HEITI TEIKNINGAR			
BURÐARVIRKI			
GATAPLAN			
BOTNPLATA - HLUTI 1			
FRUMÚTGÁFA	MKV.	STÆRÐ	
22.11.2024	1 : 50	A1	
VERKNÚMÉR	VERKHLUTI	TEIKNINGANÚMÉR	ÚTGÁFA
2.110.192	000	SDR-L101	01

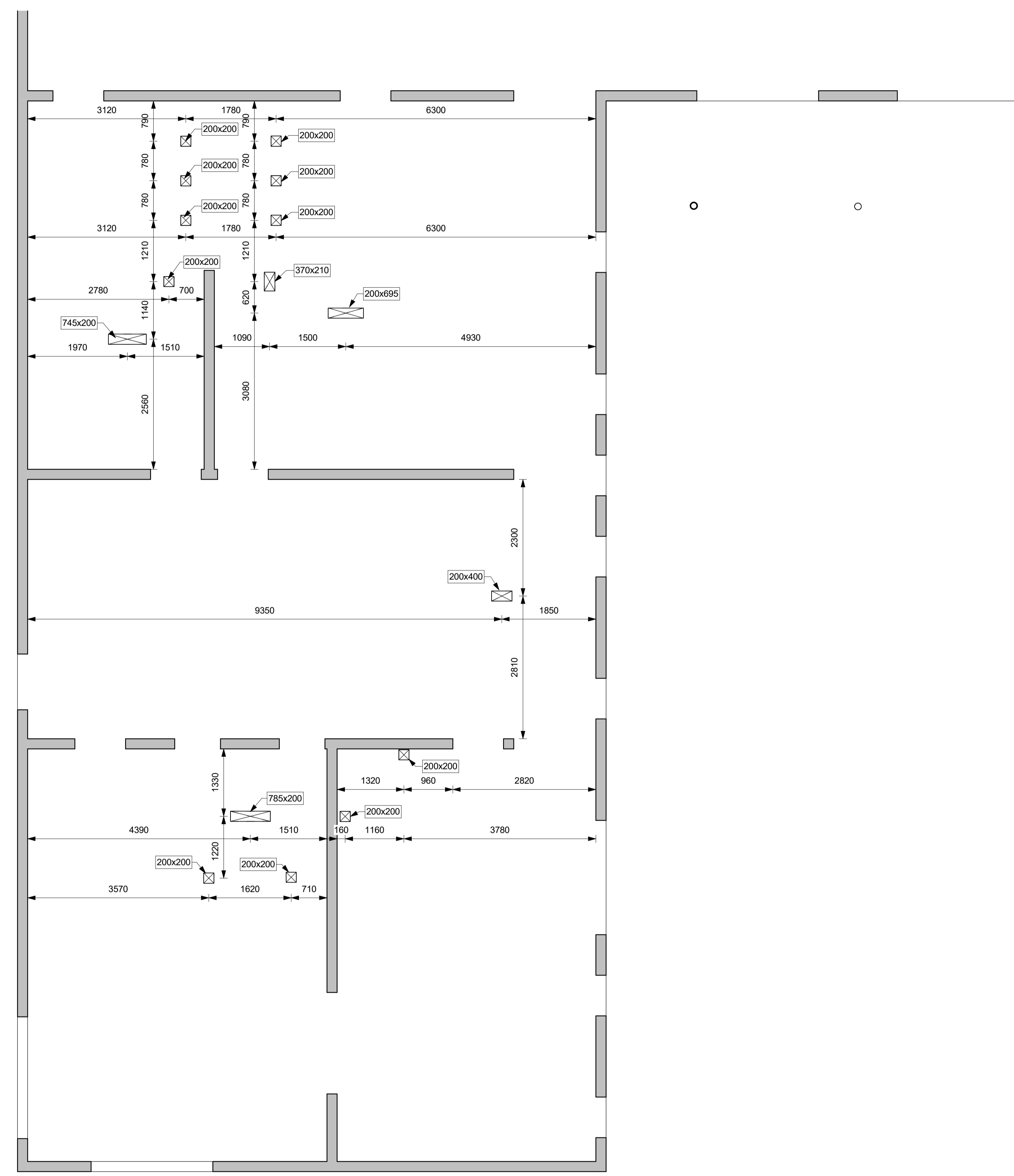

BOTNPLATA - GATAPLAN - Hluti 1
1 : 50

PRENTAD: 22.11.2024 14:23:24

SKÝRINGAR

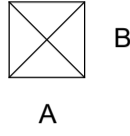
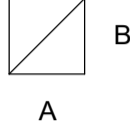
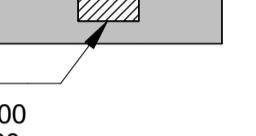
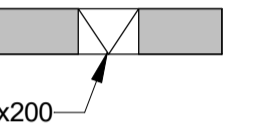
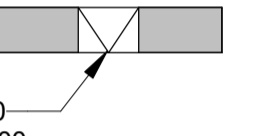
-  $A \times B$ **MERKIR** **GAT Í PLÖTU**
STÆRD Amm x Bmm
 -  $A \times B$ **RAUF** Í PLÖTU
STÆRD Amm x Bmm
DÝPT X mm
 -  $A \times B$ **RAUF** Í SÖKKUL EDA VEGG
Amm DJÚPA OG Bmm BREIDA
NEDRI BRÚN Í KÓTA 10,00m
OG HÆÐ 1000mm
 -  $H \times B = 100 \times 200$ **FERKANTAD GAT** Í SÖKKUL EDA VEGG.
100 mm Á HÆÐ OG 200 mm BREITT
NEDRI BRÚN GATS Í KÓTA 10,00m
 -  $D=200$ **HRINGLAGA GAT** Í SÖKKUL EDA VEGG.
200 mm Á ÞVERMÁL
MIÐJA GATS Í KÓTA 10,00m
 - VL** **AD GAT SÉ FAST VID LOFT**
ÖLL ÖNEFND MÁL ERU Í mm
- MÁLSETNINGAR ERU Í MIÐJU GATS/RAUF

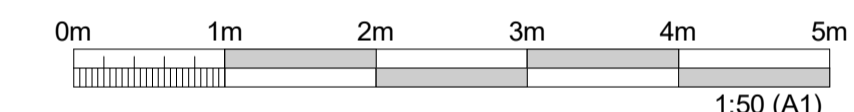
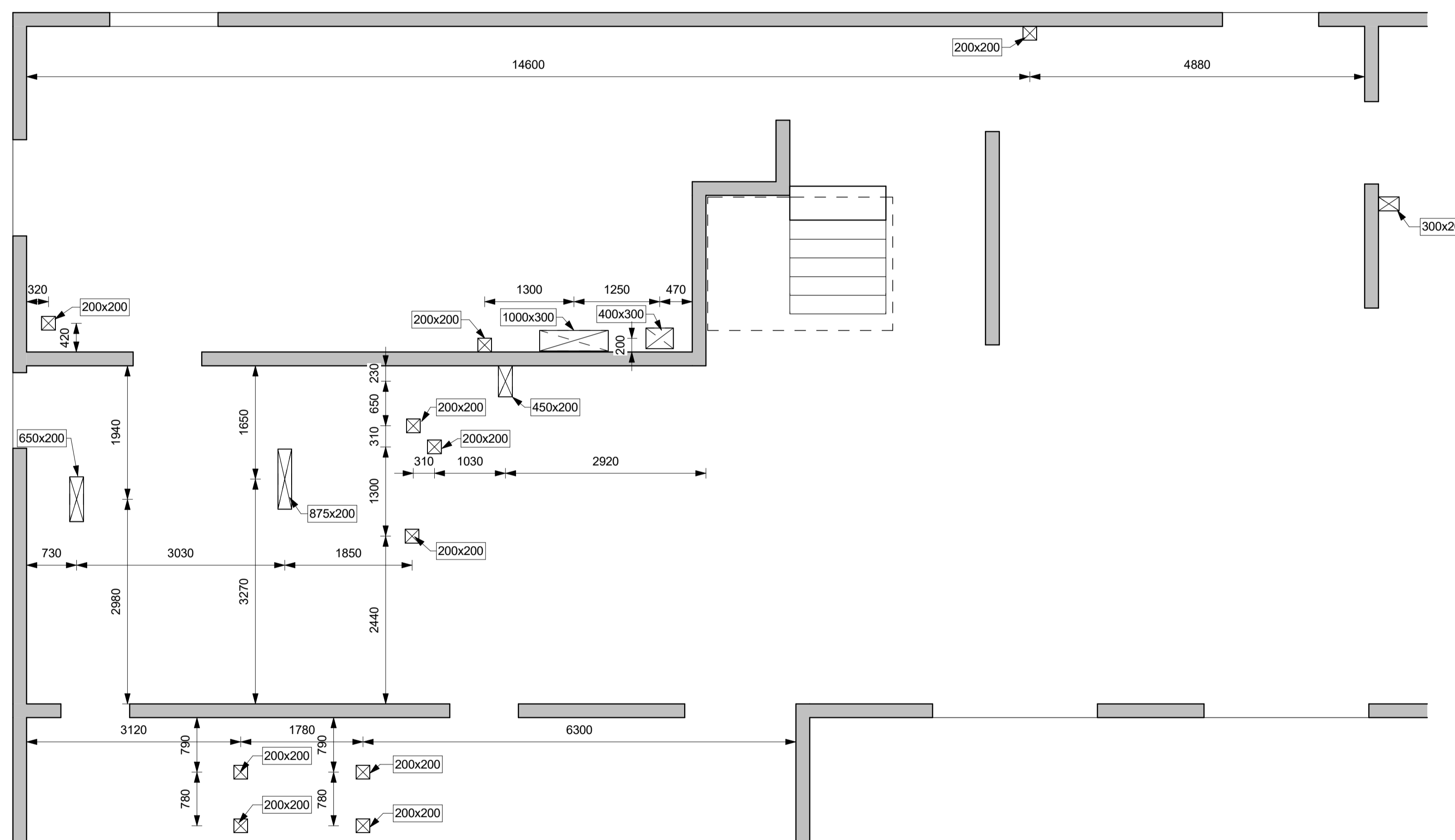

BOTNPLATA - GATAPLAN - Hluti 2
1:50

ÚTGÁFUFERILL					
ÚTG.	DAGS.	SKÝRINGAR	HANNAÐ	YFIRF.	SAMB.
01	22.11.2024	VERKTEIKNING	GG	ÁSI	VÖH

DAGS. UNDRSKRIFTAR	F.H. MANNVITS (NAFN OG KT.)
22.11.2024	Valdimar Órn Helgason, kt: 160282-7469 vaohn@cowi.com

DAGS. UNDRSKRIFTAR	SAMREMINGARHÖNNUÐUR / HÖNNUNARSTJÓRI (NAFN OG KT.)
22.11.2024	Andri Martin Sigurðsson, kt: 170583-4429 anmsn@cowi.com

BYGGT Á ADALUPPDRÁTTUM - DAGS.: 11.06.2024 - ÚTGÁFA: 01



HÖNNUÐUR

COWI

Udardhvarf 6 203 Kópavogur Sími: 422 3000 Fax: 422 3001
www.cowi.com cowi@cowi.com Kt: 430572-0169

HEITI VERKS

COLAS ÞJÓNUSTU- OG STARFSMANNAHÚS
GULLHELLA 1
221 HAFNARFJÖRÐUR

HEITI TEIKNINGAR

BURÐARVIRKI
GATAPLAN
BOTNPLATA - HLUTI 2

FRUMÚTGÁFA	22.11.2024	SKV.	1 : 50	STÆRD	A1
VERKNÚMÉR	2.110.192	VERKHLUTI	000	TEIKNINGANÚMÉR	SDR-L102
				ÚTGÁFA	01

TOLVUSKRÁ: Andredsk_Docs\C\060450 - Casa Pflanzhaus (2.10.192)\CTB_B BUR.rvt

PRENTAD: 22.11.2024 14:23:24

TOLVUSKRÁ: Autodesk Docs://C960450 - Colas Pjónustuhúsi (2:110:192) ICTS_E_BUR.rvt

SKÝRINGAR

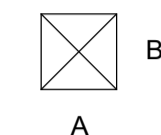
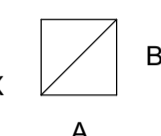
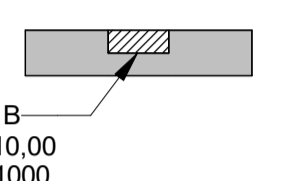
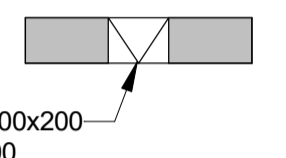
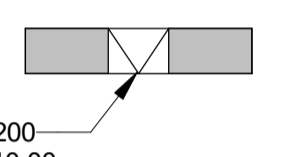
-  A x B B MERKIR GAT Í PLÖTU
A STÆRD Amm x Bmm
 -  A x B B RAUF Í PLÖTU
A DÝPT X STÆRD Amm x Bmm
DÝPT X mm
 -  A x B RAUF Í SÖKKUL EDA VEGG
A Amm DJÚPA OG Bmm BREIDA
K=10,00 NEDRI BRÚN Í KÓTA 10,00m
H=1000 OG HÆÐ 1000mm
 -  HxB=100x200 FERKANTAD GAT Í SÖKKUL EDA
K=10,00 VEGG.
100 mm Á HÆÐ OG 200 mm BREITT
NEDRI BRÚN GATS Í KÓTA 10,00m
 -  D=200 HRINGLAGA GAT Í SÖKKUL EDA
K=10,00 VEGG.
200 mm Á ÞVERMÁL
MIÐJA GATS Í KÓTA 10,00m
 - VL AD GAT SÉ FAST VID LOFT
ÖLL ÖNEFND MÁL ERU Í mm
- MÁLSETNINGAR ERU Í MIÐJU GATS/RAUF

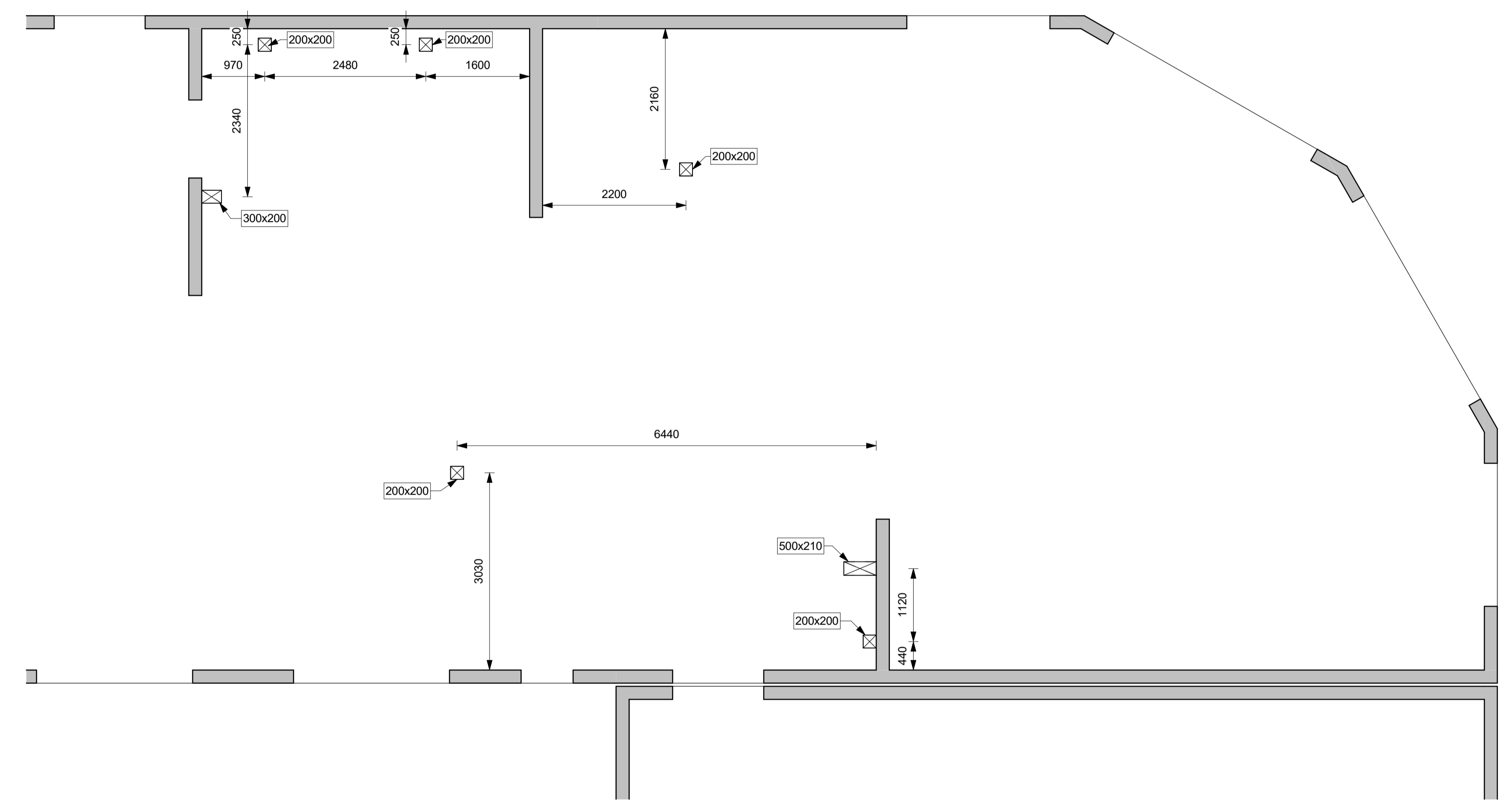

BOTNPLATA - GATAPLAN - Hluti 3
1:50

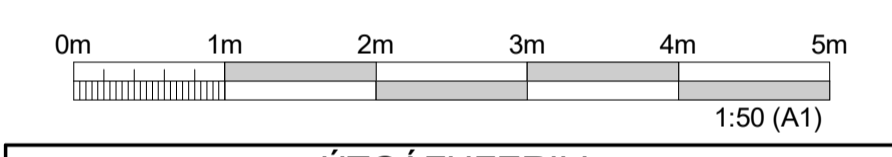

ÚTGÁFUFERILL

ÚTG.	DAGS.	SKÝRINGAR	HANNAÐ	YFIRF.	SAMB.
01	22.11.2024	VERKTEIKNING	GG	ÁSI	VÖH

DAGS. UNDIRSKRIFTAR	F.H. MANNVITS (NAFN OG KT.)
22.11.2024	Valdimar Órn Helgason, kt: 160282-7469 vaohn@cowi.com
DAGS. UNDIRSKRIFTAR	SAMRÆMINGARHÖNNUÐUR / HÖNNUNARSTJÓRI (NAFN OG KT.)
22.11.2024	Andri Martin Sigurðsson, kt: 170583-4429 anmsn@cowi.com

BYGGT Á ADALUPPRÁTTUM - DAGS.: 11.06.2024 - ÚTGÁFA: 01



HÖNNUÐUR



Údarhvafri 6 203 Kópavogji Sími: 422 3000 Fax: 422 3001
www.cowi.com cowi@cowi.com Kt: 430572-0169

HEITI VERKS
COLAS ÞJÓNUSTU- OG STARFSMANNAHÚS
GULLHELLA 1
221 HAFNARFJÖRÐUR

HEITI TEIKNINGAR
BURÐARVIRKI
GATAPLAN
BOTNPLATA - HLUTI 3

FRUMÚTGÁFA	MKV.	STÆRD
22.11.2024	1 : 50	A1
VERKNÚMÉR	VERKHLUTI	TEIKNINGANÚMÉR
2.110.192	000	SDR-L103
		ÚTGÁFA
		01

SKÝRINGAR

- A x B B MERKIR GAT Í PLÖTU
A STÆRD Amm x Bmm
- A x B B RAUF Í PLÖTU
DÝPT X STÆRD Amm x Bmm
DÝPT X mm
- A x B B RAUF Í SÖKKUL EDA VEGG
K=10,00 Amm DJÚPA OG Bmm BREIDA
H=1000 NEDRI BRÚN Í KÓTA 10,00m
OG HÆÐ 1000mm
- HxB=100x200 K=10,00 FERKANTAD GAT Í SÖKKUL EDA
VEGG. 100 mm Á HÆÐ OG 200 mm BREITT
NEDRI BRÚN GATS Í KÓTA 10,00m
- D=200 K=10,00 HRINGLAGA GAT Í SÖKKUL EDA
VEGG. 200 mm Á ÞVERMÁL
MIÐJA GATS Í KÓTA 10,00m
- VL AD GAT SÉ FAST VID LOFT
ÖLL ÓNEFND MÁL ERU Í mm

MÁLSETNINGAR ERU Í MIÐJU GATS/RAUF

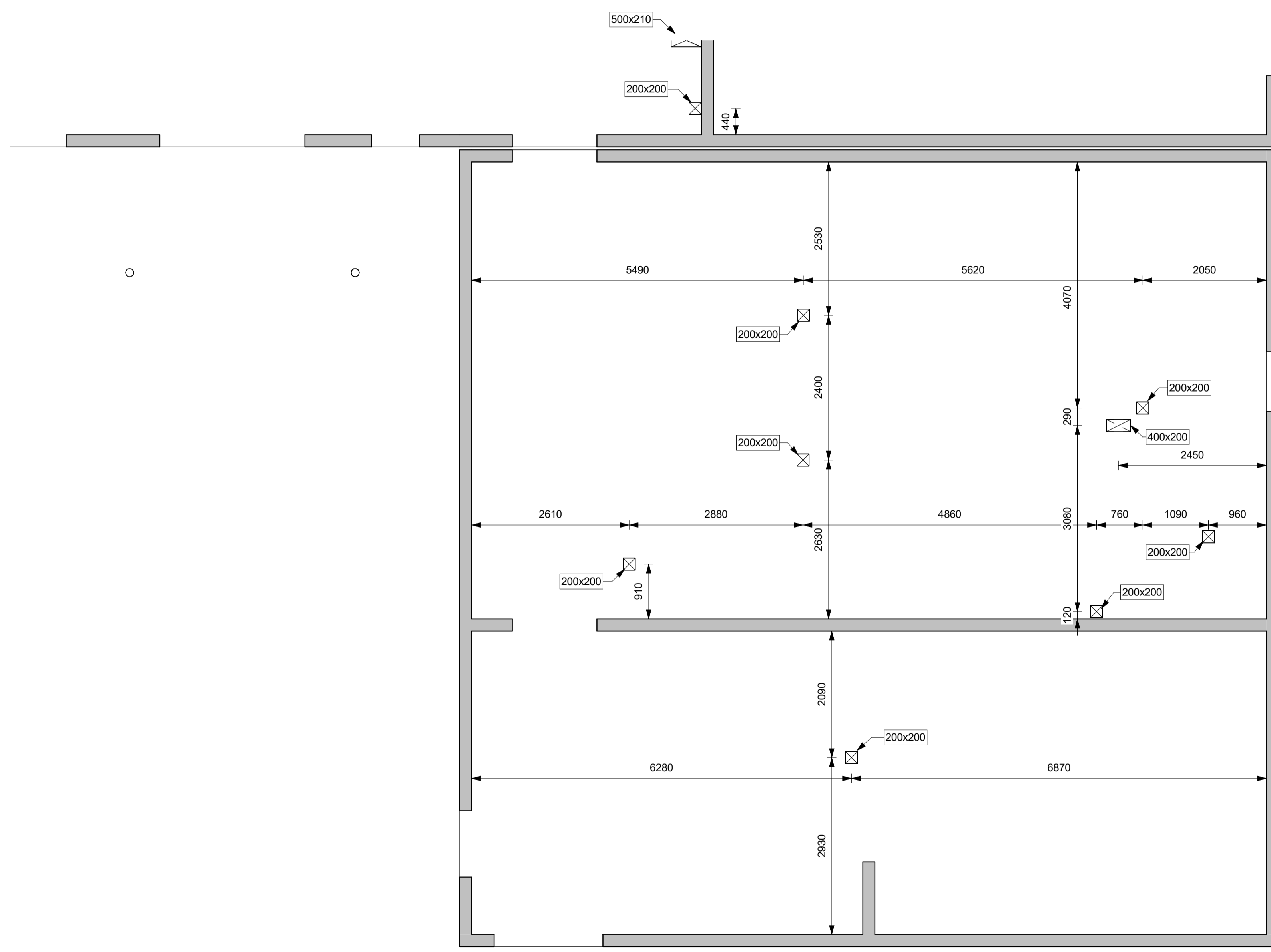
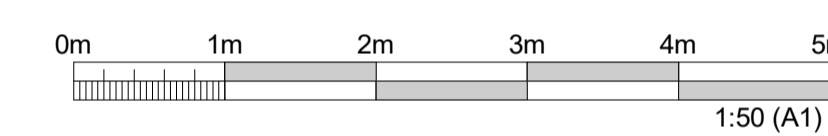

BOTNPLATA - GATAPLAN - Hluti 4
1:50

ÚTGÁFUFERILL					
ÚTG.	DAGS.	SKÝRINGAR	HANNAÐ	YFIRF.	SAMB.
01	22.11.2024	VERKTEIKNING	GG	ÁSI	VÖH

DAGS. UNDRSKRIFTAR	F.H. MANNVITS (NAFN OG KT.)
22.11.2024	Valdimar Órn Helgason, kt: 160282-7469 vaohn@cowi.com
DAGS. UNDRSKRIFTAR	SAMRÆMINGARHÖNNUÐUR / HÖNNUNARSTJÓRI (NAFN OG KT.)
22.11.2024	Andri Martin Sigurðsson, kt: 170583-4429 anmsn@cowi.com

BYGGT Á ADALUPPDRATTUM - DAGS.: 11.06.2024 - ÚTGÁFA: 01



HÖNNUÐUR

COWI

Údarhvarfi 6 203 Kópavogi Sími: 422 3000 Fax: 422 3001
www.cowi.com cowi@cowi.com Kt: 430572-0169

HEITI VERKS
COLAS ÞJÓNUSTU- OG STARFSMANNAHÚS
GULLHELLA 1
221 HAFNARFJÖRÐUR

HEITI TEIKNINGAR
BURÐARVIRKI
GATAPLAN
BOTNPLATA - HLUTI 4

FRUMÚTGÁFA	MKV.	STÆRD
22.11.2024	1 : 50	A1
VERKNÚMÉR	VERKHLUTI	TEIKNINGANÚMÉR
2.110.192	000	SDR-L104
ÚTGÁFA		
01		